

GEBRAUCHS- ANWEISUNG



Damit Sie die Vorzüge Ihrer Funk-Programmschaltuhr Chronis RTS smart optimal nutzen können, bitten wir Sie diese Gebrauchsanweisung genau durchzulesen. Für Fragen, Anregungen und Wünsche stehen wir Ihnen unter der Rufnummer **0 18 05/25 21 31** (0,12 €/min.) gerne zur Verfügung.

inteo Chronis RTS smart

Chronis RTS smart – die Funk-Programmschaltuhr aus dem inteo-Steuerungsprogramm von Somfy für die Steuerung eines oder mehrerer elektrisch betriebener Rollläden mit Somfy RTS-Funkantrieben oder externer RTS-Empfänger.

Diese Funk-Programmschaltuhr ist so voreingestellt, dass nur noch Datum und Uhrzeit eingegeben werden müssen. Fortan steuert die Funk-Programmschaltuhr Ihre elektrisch betriebenen Rollläden nun pünktlich das ganze Jahr über. Morgens wird zu einer festen Uhrzeit geöffnet (voreingestellt für Montag bis Freitag ist: 7.30 Uhr, am Wochenende: 8.00 Uhr). Abends wird durch die Cosmic-Funktion, entsprechend den Sonnenuntergangszeiten, früher oder später geschlossen. Sie können auch ganz einfach auf feste Schließzeiten umstellen. Die Umstellung von Sommer- auf Winterzeit übernimmt die Chronis RTS smart für Sie.

Ein manueller Fahrbefehl ist auch bei eingeschalteter Automatik möglich. Per Knopfdruck können Sie die Automatik aber auch ganz einfach aus- und wieder einschalten.

1. Manuelle Bedienung

Die manuelle Bedienung ist nach Anlegen der Betriebsspannung jederzeit möglich.

△ bzw. ▽ drücken → es wird ein vollständiger AUF- bzw. AB-Fahrbefehl ausgeführt.

□ drücken während des Motorlaufs → der Fahrbefehl wird gestoppt.

Je nach verwendetem Empfänger, kann über die Chronis RTS smart eine Zwischenposition (IP) aufgerufen werden.

⊞ bei stehendem Antrieb drücken → der Rollladen fährt in die zuvor eingelernte Position.

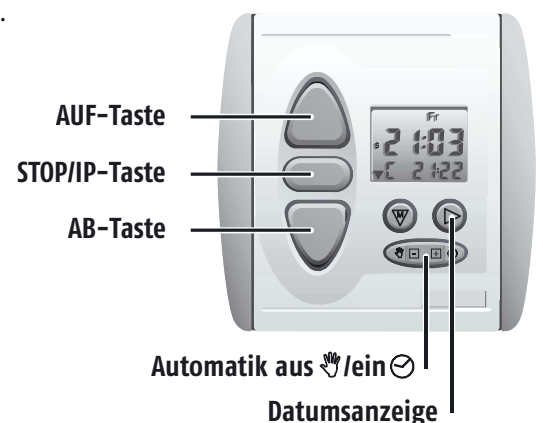

Die Automatik zum Öffnen bzw. Schließen des Rollladens kann über einen Tastendruck ein- bzw. ausgeschaltet werden.

☞ mind. 1 sec. drücken um die Automatik auszuschalten → im Display erscheint:



☻ mind. 1 sec. drücken, um die Automatik wieder einzuschalten → im Display erscheint:

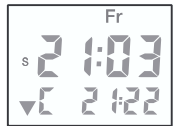

2. Display-Ansicht

Displayanzeige Normalbetrieb:



Displayanzeige Datum:

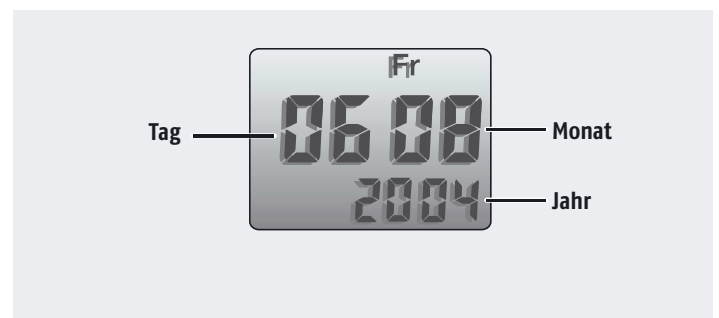

3. Einstellung

3.1 Erklärung

Bei der Chronis RTS smart handelt es sich um eine menügeführte Funk-Programmschaltuhr, d. h. alle Einstellmöglichkeiten sind einfach über das Menü zu ändern.

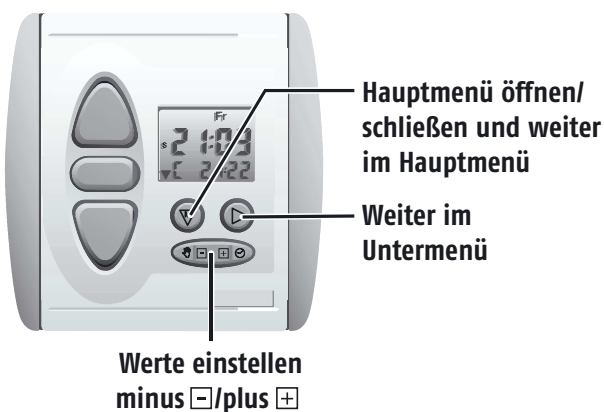

- ⏻ drücken (mind. 2 sec.), bis im Display „UHR“ erscheint, um in das Einstellmenü zu gelangen
- kurz ⏻ drücken, um die einzelnen Modi des Hauptmenüs aufzurufen
- kurz ⏪ drücken, um die Werte ändern zu können
- Werte die blinken, können verändert werden (*in der Display-Darstellung schwarz gekennzeichnet!*)
- mit [-] Werte verringern, mit [+] Werte erhöhen
- Änderungen werden automatisch gespeichert
- durch Drücken von ⏻ (mind. 2 sec.) kann das Einstellmenü aus jeder Position verlassen werden
- wenn für ca. 20 Sekunden keine Eingabe erfolgt, wird das Einstellmenü automatisch verlassen.

3.2 Einstellmenü

Einstieg in das Einstellmenü



Drücken Sie  solange (mind. 2 sec.) bis im Display „UHR“ erscheint, um in das Einstellmenü zu gelangen.

Uhrzeit einstellen

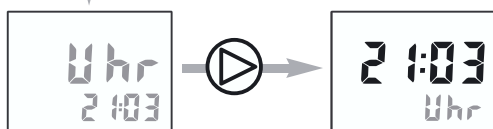

→ Uhrzeit blinkt, mit  die Uhrzeit einstellen.

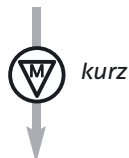

Datum einstellen

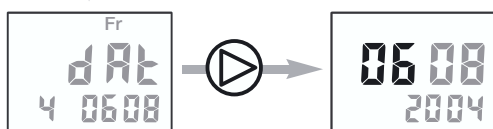

→ Tag blinkt, mit  den Tag einstellen.

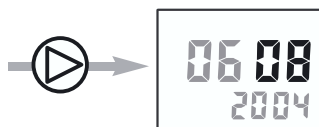

→ Monat blinkt, mit  den Monat einstellen.

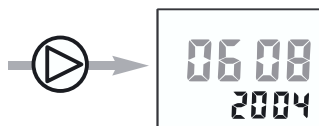



→ Jahreszahl blinkt, mit  das Jahr einstellen.



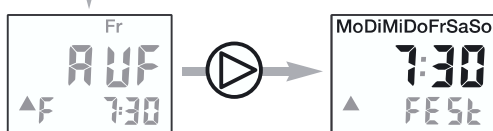

Öffnen-Zeit einstellen

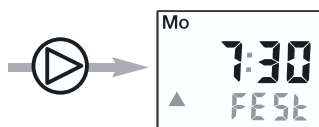

→ Wochentage (Montag bis Sonntag) blinken,
→ Öffnen-Zeit für die gesamte Woche blinkt.
Mit  können Sie die Öffnen-Zeit für die gesamte Woche einstellen.

Jeder Wochentag kann separat eingestellt werden. Wählen Sie den gewünschten Tag mit  an und stellen Sie die Zeit entsprechend ein.



→ Wochentag Montag blinkt,
→ Öffnen-Zeit für Montags blinkt.
Mit  können Sie die Öffnen-Zeit für Montags ändern, usw.

Hinweis: Durch Einstellen der Öffnen-Zeit zwischen „23:59“ und „0:00“ wird der automatische Fahrbehl für das Öffnen des Rollladens ausgeschaltet → im Display wird „AUS“ angezeigt.

Schließen-Zeit einstellen

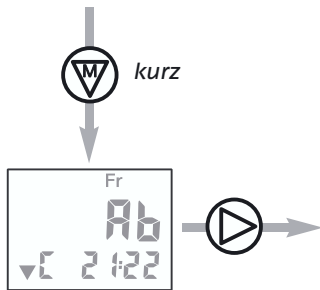

Im Betrieb „Schließen“ haben Sie die Auswahl zwischen zwei verschiedenen Betriebsarten:

A. Schließen mit der Cosmic-Funktion:

Der Rollladen wird das ganze Jahr, entsprechend der hinterlegten Sonnenuntergangszeiten geschlossen.

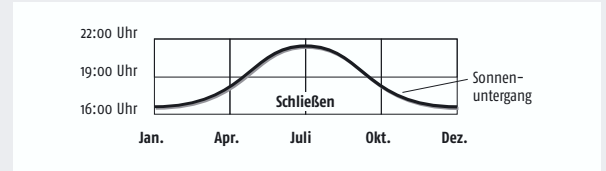

B. Schließen nach festen Schaltzeiten:

Der Rollladen wird nach den einprogrammierten Zeiten geschlossen.

Mit können Sie zwischen den beiden Betriebsarten wählen. Werkseitig ist die Cosmic-Funktion voreingestellt.

Zu A. Cosmic-Funktion

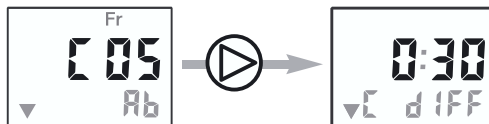

→ Die Differenzzeit blinkt.

Durch Drücken von können Sie die hinterlegten Werte für die Sonnenuntergangszeiten um +/- 1 Std. 59 Min. verschieben.

Zu B. Feste Schaltzeiten



→ Wochentage (Montag bis Sonntag) blinken,
→ Schließen-Zeit für die gesamte Woche blinkt.
Mit können Sie die Schließen-Zeit für die gesamte Woche ändern.

Jeder Wochentag kann separat eingestellt werden. Wählen Sie den gewünschten Tag mit an und stellen Sie die Zeit entsprechend ein.

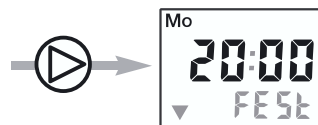

→ Wochentag Montag blinkt,
→ Schließen-Zeit für Montags blinkt.
Mit können Sie die Schließen-Zeit für Montags getrennt ändern, usw.

Hinweis: Durch Einstellen der Schließen-Zeit zwischen „23:59“ und „0:00“ wird der automatische Fahrbefehl für das Schließen des Rollladens ausgeschaltet → im Display wird „AUS“ angezeigt.

Durch Drücken von (mind. 2 sec.) wird das Einstellmenü verlassen. Dies ist aus jeder Position möglich → alle Einstellungen werden gespeichert.

3.3 Rücksetzen auf Werkseinstellung

Drücken Sie gleichzeitig und für mindestens 10 Sekunden → im Display erscheint:



Achtung! Alle individuellen Einstellungen werden auf Werkseinstellung zurückgesetzt!



4. Frei wählbare Zwischenposition

Mit der Funk-Programmschaltuhr Chronis RTS smart haben Sie die Möglichkeit, eine am Empfänger eingelernte Zwischenposition durch Drücken von  aufzurufen. Hierzu benötigen Sie einen für diese Funktion ausgelegten Empfänger.

5. Installation

Die Reichweite von Funksteuerungen wird durch die gesetzlichen Bestimmungen für Funkanlagen und die baulichen Gegebenheiten begrenzt. Bitte achten Sie bei der Projektierung darauf, dass ausreichender Funkempfang gewährleistet ist. Um die Empfangsqualität nicht zu beeinträchtigen, sollte bei der Installation darauf geachtet werden, einen Mindestabstand von 30 cm zwischen Chronis RTS smart und einem Funkempfänger einzuhalten. Außerdem sollte die Chronis RTS smart nicht in direkter Nähe metallischer Flächen installiert werden. Starke lokale Sendeanlagen (z. B. Funk-Kopfhörer), deren Sendefrequenz mit der der Chronis RTS smart identisch ist, können die Funktion beeinflussen.

5.1 Vorbereitung

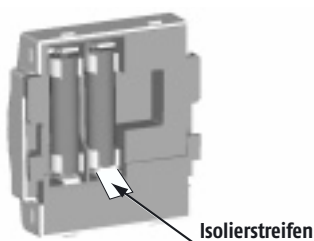

Das Gerät wird mit eingelegten Batterien ausgeliefert. Zwischen einem Batteriepol und dem Kontakt ist ein Isolierstreifen eingelegt, der vor der Montage entfernt werden muss!

→ Im Display erscheint:

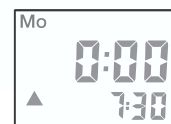

Hinweis: Prüfen Sie vor der Montage, ob an der vorgesehenen Stelle eine ausreichende Funkverbindung gegeben ist!

5.2 Montage

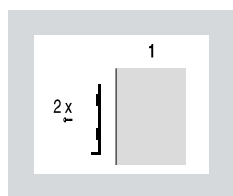

1.) Wandhalterung mit zwei Schrauben befestigen.

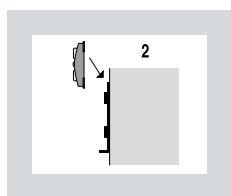

2.) Chronis RTS smart von oben in die Wandhalterung einschieben.

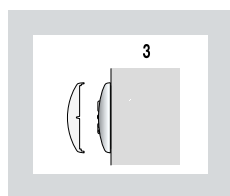

3.) Schutzfolie vom Display abziehen. Abdeckplatte aufdrücken.

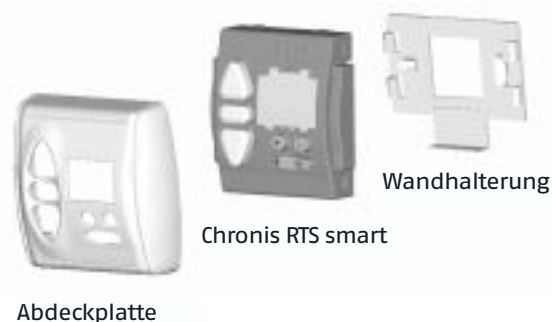

6. Funkverbindung



Die Vorgehensweise für das Einlernen einer Chronis RTS smart auf einen Funkempfänger, hängt von der Art des verwendeten Empfängers ab. Gehen Sie daher Schritt für Schritt die ausführliche Beschreibung der entsprechenden Einlernabläufe in der Gebrauchsanweisung durch, die den einzelnen Somfy RTS-Funkantrieben bzw. RTS-Funkempfängern beiliegt.

6.1 Einlernen

Aktivieren Sie den von Ihnen verwendeten Empfänger. Drücken Sie die Programmirtaste (siehe oben)

→ Im Display erscheint:



Halten Sie die Programmirtaste solange gedrückt, bis der RTS-Empfänger den Einlernvorgang bestätigt.

7. Batterien



Chronis RTS smart wird von zwei handelsüblichen 1,5 V Alkali/Mangan-Batterien (Typ: Micro/AAA) versorgt. Die Lebensdauer der Batterien beträgt je nach Ausführung ca. 3 Jahre bei durchschnittlich 4 Fahrbefehlen pro Tag.

Bei nachlassender Batteriespannung geht der Kontrast des Displays zurück. Bei unlesbarer Anzeige sind beide Batterien zu wechseln.

Austauschen der Batterien:

- Entfernen Sie die Abdeckung des Chronis RTS smart vorsichtig mit einem kleinen Schraubendreher
- Ziehen Sie die Chronis RTS smart nach oben aus der Halterung.
- Tauschen Sie die leeren Batterien, die sich auf der Rückseite der Chronis RTS smart befinden. Beachten Sie die am Gerät vorgegebene Polung!
- Bitte entsorgen Sie die leeren Batterien in einem hierfür vorgesehenen Container.

Nach dem Batteriewechsel müssen Datum und Uhrzeit neu eingegeben werden. Die eingestellten Schaltzeiten und Werte-Einstellungen bleiben dauerhaft gespeichert.

8. Merkmale

Chronis RTS smart

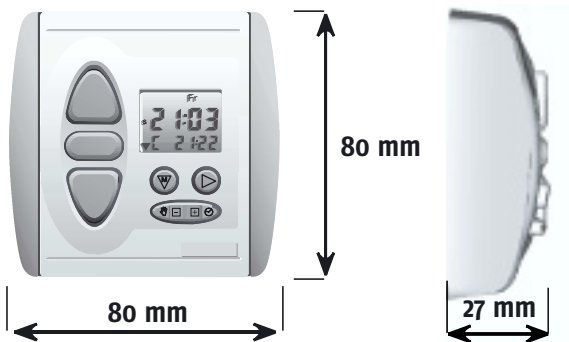

Artikel-Nummer: 1 805 107

Spannungsversorgung: 2 x 1,5 V DC

(Batterien-Typ Micro/AAA)

Schutzgrad durch Gehäuse: IP 30

Betriebstemperatur: +5°C bis +40°C

Umgebungsbedingungen: trockene Wohnräume

CE 06780

Hiermit erklärt SOMFY, dass dieses Produkt den wesentlichen Anforderungen und anderen relevanten Vorschriften der Direktive 1999/5/EC entspricht. Die Konformitätserklärung kann abgerufen werden unter der Internet-Adresse www.somfy.com, Klausel CE.

9. Was tun wenn ...?

Fehlerbild	Abhilfe
Keine Anzeige auf dem Display	Überprüfen Sie ob der Isolierstreifen an den Batterien entfernt wurde. Batterien entnehmen und wieder einlegen.
Die Uhr läuft nicht	Überprüfen Sie die Batterie-Kontakte. Dazu beide Batterien entnehmen und wieder einlegen.
Automatische Fahrbefehle werden nicht ausgeführt	Position der Chronis RTS smart wechseln.

10. Kurz- beschreibung

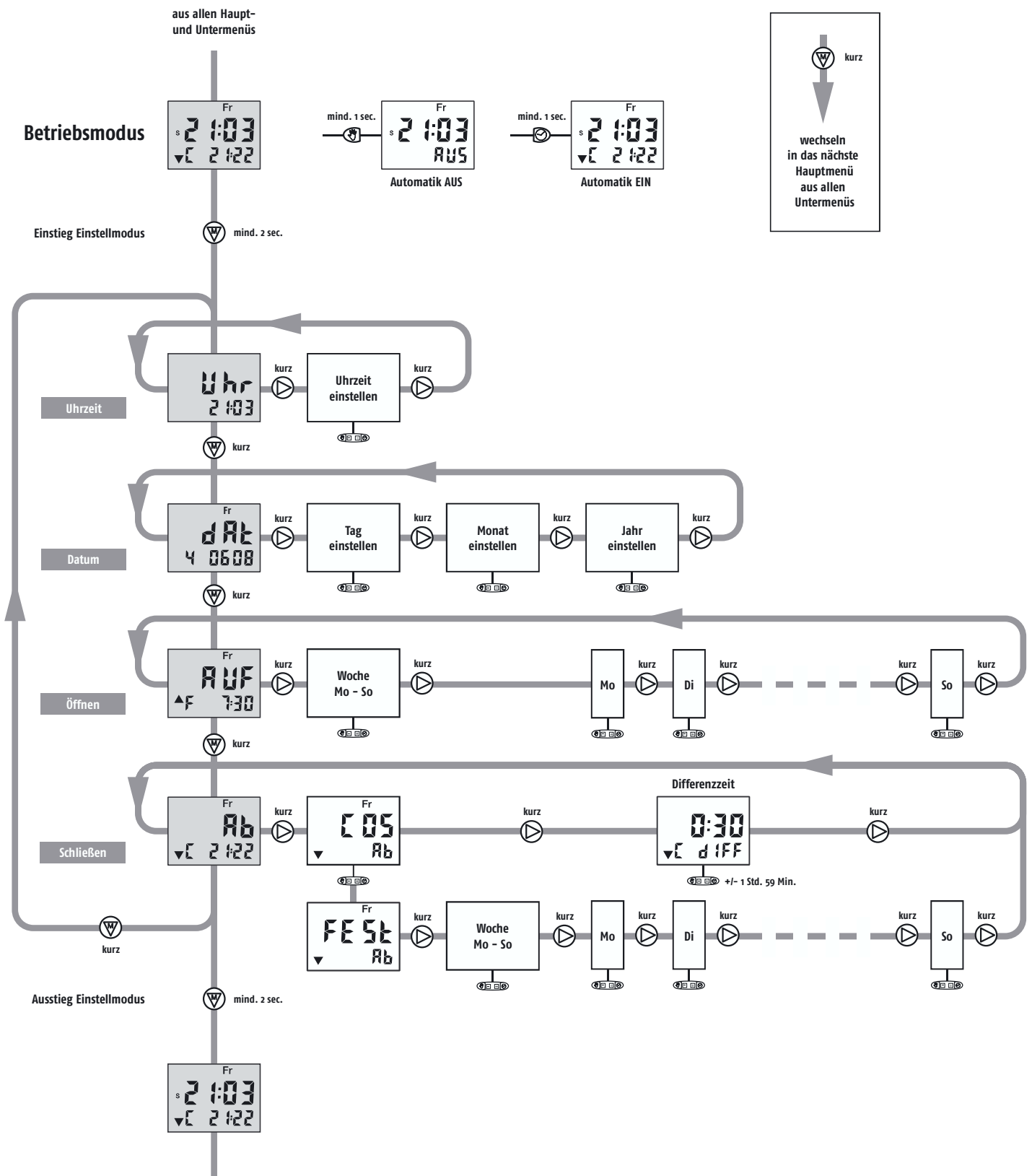

5 009 702 E 08/04 © SOMFY GmbH · Felix-Wankel-Str. 50 · 72108 Rottenburg/N. · Service-Line: Tel.: 0 18 05 / 25 21 31 (0,12 €/min.) · Fax: 0 18 05 / 25 21 36 (0,12 €/min.) · e-mail: service@somfy.de
In Österreich: Johann-Herbst-Str. 23 · A-5061 Elsbethen-Glasenbach · Tel.: ++43 (0) 6 62 / 62 53 08 · Fax: ++43 (0) 6 62 / 62 53 08 22 · e-mail: office@somfy.at